

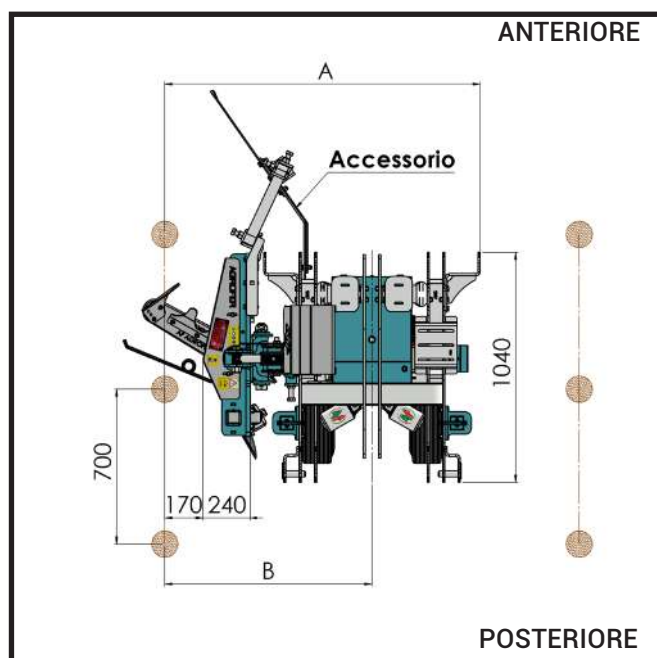

SCALZATORE A LAMA EXPORT DX CILINDRO A DOPPIO EFFETTO

- SCALZATORE SINGOLO DX CON ATTACCO AI 3 PUNTI REVERSIBILE
- Telaio in tubolare sezionato
- N. 2 ruote di appoggio in gomma regolabili
- Impianto idraulico
- Utensile lama da 550 mm



MOD. mm	Kg	A min-max	B min-max	 HP	 min-max	 mm
COMPACT	DA 360 A 580	1480 - 1980	845 - 1345	30	50-200	1400
PICCOLO		1715 - 2215	1080 - 1580	30	50-200	1700
MEDIO		1915 - 2415	1280 - 1780	30	50-200	2500
GRANDE		2015 - 2515	1380 - 1880	30	50-200	3000

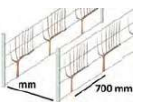
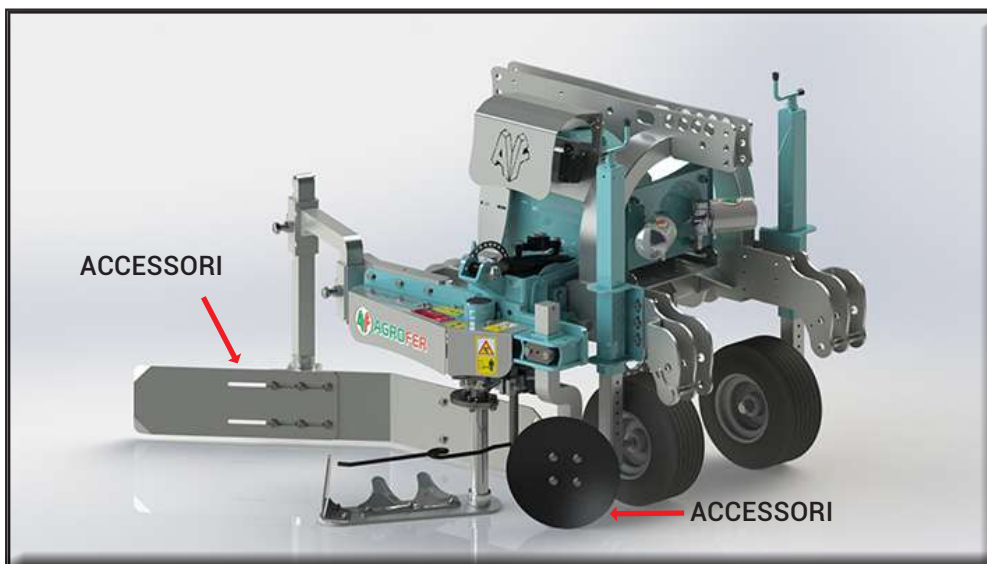

EXPORT DX ECO *Electronic*

- Funzionamento impianto con olio trattore
- Inclinazione obliqua della testata TE/80 DX +15° -15° funzionamento olio trattore
- Sfilo a cannocchiale idraulico della testata TE/80 DX con funzionamento olio trattore. Sfilo 500 mm
- Pulsantiera elettrica sulla trattrice per rientro di emergenza della testata TE/80 DX
- TRATTORE: con n. 3 paia di prese idrauliche a doppio effetto
- Trattore lt. 30

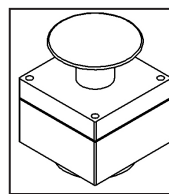

Mod. COMPACT SOLO
POSTERIORE

Mod. PICCOLO

Mod. MEDIO

Mod. GRANDE

EXPORT DX PLUS *Electronic*

- Funzionamento impianto con olio trattore
- Con pulsantiera elettrica 12 volt che comanda:
 - 1_ Inclinazione obliqua della testata TE/80 DX +15° -15°
 - 2_ Sfilo a cannocchiale idraulico della testata TE/80 DX Sfilo 500 mm
 - 3_ Rientro di emergenza della testata TE/80 DX.
- **RADIATORE DI RAFFREDDAMENTO OLIO**
- TRATTORE: con n. 1 paio di prese idrauliche a doppio effetto
- Trattore lt. 40
- **KIT ACCESSORI IDRAULICI**
- **Pulsante on/off utensili idraulici**



Mod. COMPACT SOLO
POSTERIORE

Mod. PICCOLO

Mod. MEDIO

Mod. GRANDE

A RICHIESTA PER MOD. ECO-PLUS

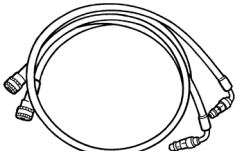
FOTO	CODICE	DESCRIZIONE	PREZZO
	EX 001	TUBI IDRAULICI per applicazione anteriore senza PTO lunghezza 5200 mm N° 1 da 3/4 N° 1 da 1/2	

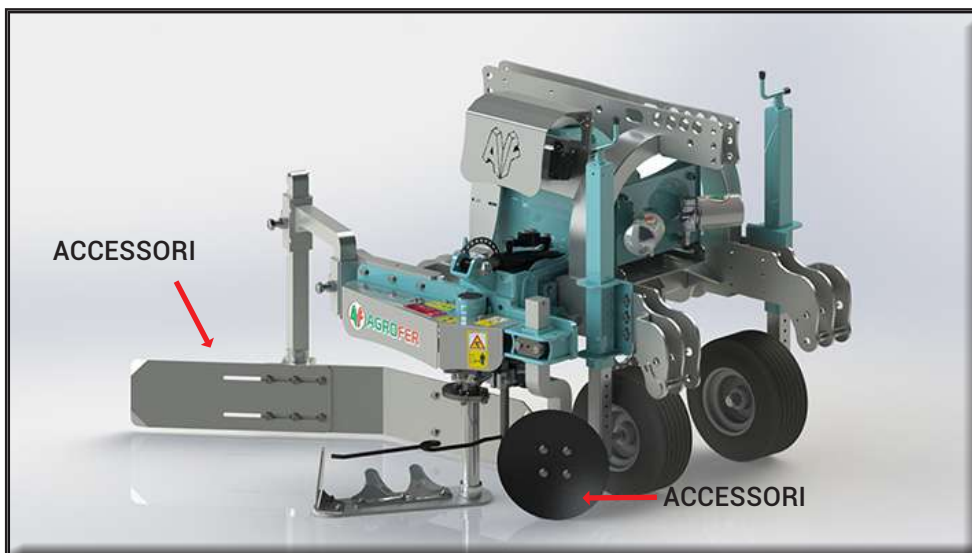

EXPORT DX TOP *Electronic*

- Funzionamento impianto con pompa e serbatoio olio
- Con pulsantiera elettronica 12 volt che comanda:
 - 1_ Inclinazione obliqua della testata TE/80 DX +15° -15°
 - 2_ Sfilo a cannocchiale idraulico della testata TE/80 DX Sfilo 500 mm
 - 3_ Rientro di emergenza della testata TE/80 DX.
- TRATTORE: Presa PTO 540 o 1000
- KIT pompa fissata al telaio
- Albero cardanico



Mod. COMPACT SOLO POSTERIORE
Mod. PICCOLO
Mod. MEDIO
Mod. GRANDE

EXPORT DX PREMIUM *Electronic*

- Funzionamento impianto con pompa e serbatoio olio
- Con pulsantiera elettronica 12 volt che comanda
 - 1_ Inclinazione obliqua della testata TE/80 DX +15° -15°
 - 2_ Sfilo a cannocchiale idraulico della testata TE/80 DX Sfilo 500 mm
 - 3_ Rientro di emergenza della testata TE/80 DX.
- Pulsante ON-OFF utensili idraulici
- Pompa doppia
- RADIATORE DI RAFFREDDAMENTO OLIO
- TRATTORE: Presa PTO 540 o 1000
- Kit pompa fissata al telaio
- Albero cardanico

KIT ACCESSORI IDRAULICI



Mod. COMPACT SOLO POSTERIORE
Mod. PICCOLO
Mod. MEDIO
Mod. GRANDE

EXPORT DX - PREMIUM STANDARD

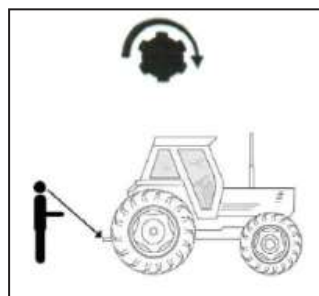
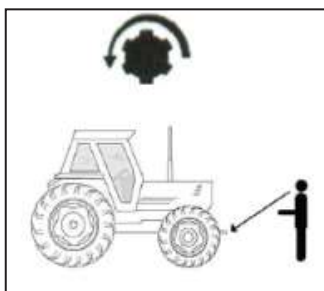

NO PTO ANTERIORE

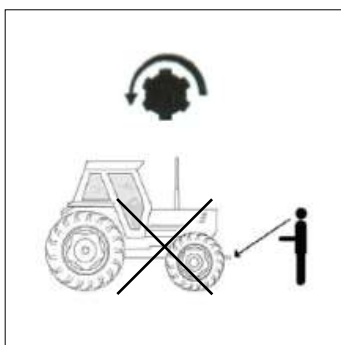

SOLO PER MOD. TOP-PREMIUM

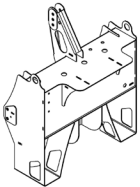
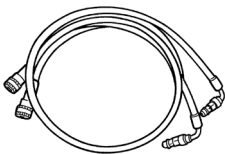
FOTO	CODICE	DESCRIZIONE	PREZZO	MACCHINA
	EX 003	TELAIO AI TRE PUNTI senza pompa, senza olio		EXPORT TOP EXPORT PREMIUM
	EX 001	TUBI IDRAULICI per applicazione anteriore senza PTO lunghezza 5200 mm N° 1 da 3/4 N° 1 da 1/2		EXPORT TOP
	EX 002	TUBI IDRAULICI per applicazione anteriore senza PTO lunghezza 5200 mm N° 1 da 3/4 N° 2 da 1/2		EXPORT PREMIUM

REVERSIBILE

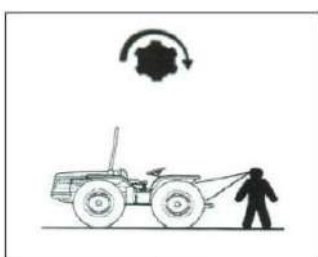

KIT REVERSIBILE

